

**LOCHMANN**   
sprayer innovation

ANHÄNGESPRÜHGERÄTE SERIE RPS



LOCHMANN



LOCHMANN

RPS 20/90Q

LOCHMANN

RPS 20/90Q

LOCHMANN

RPS 20/90Q

LOCHMANN

RPS 20/90Q

LOCHMANN

RPS 20/90Q

LOCHMANN

RPS 20/90Q

LOCHMANN

RPS 20/90Q

LOCHMANN

RPS 20/90Q

LOCHMANN

RPS 20/90Q

LOCHMANN

RPS 20/90Q

LOCHMANN

RPS 20/90Q

Die hervorragende Qualität der neuen Anhängesprühgeräte von Lochmann Plantatec ist das Ergebnis von über 60 Jahren Erfahrung, dem Einsatz modernster Technologien, sowie der Verwendung hochwertiger Materialien und einer strengen Qualitätskontrolle bei der Fertigung. Die solide Verarbeitung, welche den höchsten Qualitätsanforderungen entspricht, sowie das durchdachte Baukastensystem ermöglichen eine Vielzahl von verschiedenen Sprühgerätevarianten für jeglichen Einsatzbereich im Obst- und Weinbau. Die sehr kompakte Bauweise bietet durch die geringen Außenmaße die Möglichkeit das Sprühgerät auf engstem Raum einzusetzen.

Die neue Sprühgeräteserie RPS überzeugt in jeglicher Hinsicht durch den hervorragend durchdachten Polyethylenbehälter der Dank unserer langjährigen Erfahrung bis ins letzte Detail entwickelt und ausgearbeitet wurde. Die seitlich angebrachten großen Einfüllöffnungen, genügend Übermaß, optimale Hangentleerung, minimale Restmengen und ein seitlich angebrachter Kugelhahn zur Fassentleerung ermöglichen ein umweltschonendes und anwenderfreundliches Befüllen und Entleeren des Behälters. Der komplett feuerverzinkte Rahmen ist eine verwindungssteife und auf modernster Roboteranlage gefertigte Schweißkonstruktion aus Formstahl, mit integrierten Schlauchkanälen. Das robuste Stützrad ermöglicht ein problemloses An- und Abhängen auch bei vollem Fass. Die Achse ist höhen- und stufenlos breitenverstellbar, zusätzlich kann die Position der Achse verändert werden, um den Nachlauf zu optimieren bzw. die Stützlast zu senken oder zu erhöhen.





## REGELARMATUR

Das Sprühgerät kann mit einer elektrischen Regelarmatur ausgerüstet werden, welche die Düsen durch schnellschaltende Elektromagnetventile aus Messing öffnet und schließt. Diese Ventile entsprechen höchsten Qualitätsstandards und arbeiten optimal bis zu einem Betriebsdruck von 50 bar. Diese Ventile sind aufgrund ihrer einfachen Bauweise langlebig und wartungsfrei. Die Druckregelung erfolgt mittels eines langbewährten Messingdruckreglers, der von einem Elektrokolben bewegt wird. Die optimale Abdichtung aller Elektrobauteile verhindert die sonst üblichen Korrosionsschäden bzw. Kontaktprobleme bei solch extremen Einsatzbedingungen. Diese Regelarmatur kann mittels einer computer-gesteuerten Dosierautomatik gesteuert werden, welche über eine sehr präzise digitale Fassinhaltsanzeige verfügt.



RPS 6/60 QZ  
633 L



## RÜHRWERK UND FASS

Das Niederdruckrührwerk ist ein längs im Fass eingebautes Edelstahlrohr mit 4 Rührdüsen, welches bereits bei niedrigem Betriebsdruck und hohem Wirkstoffanteil ein optimales Verrühren der Spritzbrühe garantiert. Aufgrund des Rührwerkes, der sehr glatten Innenoberfläche und der durchdachten Behälterform werden Wirkstoffablagerungen im Fass verhindert. Diese Eigenschaften erleichtern die Tankinnenreinigung und verhindern unnötige Restmengen.



## FASSINHALTSANZEIGE

Die Fassinhaltsanzeigen mit einer vom Fahrersitz und beim Befüllen von der Seite aus gut sichtbaren Schwimmerkugel, ermöglichen ein immer präzises Ablesen des Fassinhaltes.



RPS 6/70 UQW  
633 L



### MEMBRANPUMPE

Die Dreimembranpumpe 135 l/min (50 bar) gewährleistet bereits bei einem geringen Arbeitsdruck eine ruhige und konstante Wasserförderung. Sämtliche Spritzbrühe führenden Bauteile bestehen aus hochwertigem Messing bzw. Edelstahl und sind dadurch äußerst säurebeständig. Der Mikrodruckfilter kann mit einer kontinuierlichen Reinigung ausgerüstet werden, sodass auch bei sehr enger Maschenweite die Wartungsintervalle verlängert werden. Ein solches Filtersystem garantiert eine problemlose Funktion der Injektordüsen.



### HYDRAULISCHE TRIEBACHSE

Die hydraulischen Radmotoren funktionieren variabel, unabhängig von der Motorzapfwelle und werden über die Traktorhydraulik angesteuert. Dies ermöglicht einen sicheren Einsatz in steilstem Gelände. Erhältlich mit mechanischer oder hydraulischer Bremse.

RPS 8/70 U  
847 L



RPS 8/80 UQ  
847 L



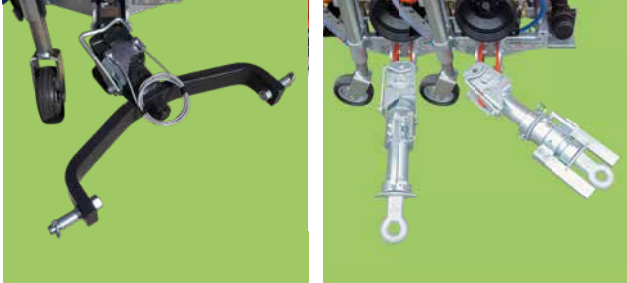

## KNICKDEICHSELN

Die Knickdeichsel mit Doppelfunktion ist für den Straßenverkehr homologiert (die Zulassung ist nur für Italien erforderlich). Sie ist mit wenigen Handgriffen von einer Knickdeichsel, welche ein spurgetreues Nachlaufen des Sprühgerätes garantiert sowie die Gelenkwellenabwinkelung optimiert, auf eine starre Zugdeichsel umrüstbar. Der Blockiermechanismus blockiert die Deichsel spielfrei im Zugmaul des Traktors und gewährleistet ein bequemes An- und Abhängen. Die Knickdeichsel für Unterlenker gewährleistet den exakten Nachlauf und optimiert die Gelenkwellenabwinkelung. Zusätzlich bietet sie die Möglichkeit Hangneigungen auszugleichen, das An- und Abkoppeln des Sprühgerätes am Traktor ist äußerst bequem.

RPS 10/80 UQHH  
1.100 L



RPS 10/90 UQH  
1.100 L





### ACHSFEDERUNG

Als Sonderausrüstung kann eine Achsaufhängung mit Parabelfeder montiert werden (nur auf Modelle RPS 10-15-20)



### GEBLÄSEABDECKUNGEN

Die neuen Gebläse können mit einseitigen oder beidseitigen Gebläseabdeckungen ausgerüstet werden, durch welche man unabhängig voneinander die Gebläseluft abschalten kann. Somit werden die Abdrift beträchtlich gesenkt und Nichtzielorganismen geschützt. Die Abdeckungen können sowohl manuell als auch automatisch gemeinsam mit den Sprüh-düsen gesteuert werden. Durch ihren durchdachten schnell-laufenden Einklappmechanismus werden die Abdeckungen hinter dem Gebläse eingeklappt und somit wird das Sprüh-gerät nicht verlängert.



### ROTOREINSPÜLVORRICHTUNG UND FLASCHENSPÜLER

Die Rotoreinspülvorrichtung mit einem Füllvolumen von 30 L garantiert eine effiziente und sichere Einspülung von pulverförmigen Pflanzenschutzprodukten. Der Flaschenspüler ermöglicht eine bequeme und gründliche Reinigung des Leergutes.



RPS 15/80 UQW  
1.570 L



RPS 15/90 U  
1.570 L



## HÄNDEWASCHBEHÄLTER UND KREISLAUFREINIGUNGSTANK

Das Sprühgerät verfügt über einen großen Händewaschbehälter (17 L), sehr wichtig für eine rasche Reinigung der Haut nach dem Kontakt mit Pflanzenschutzprodukten. Zusätzlich verfügt das Gerät über einen Kreislaufreinigungstank, über welchem eine optimale Kreislaufreinigung bzw. Düsenreinigung, sowie eine Außenreinigung der Maschine bereits im Feld, wie vom Gesetzgeber vorgeschrieben, durchgeführt werden kann.

Volumen Sauberwassertank:

RPS 6: 64 L

RPS 8: 84 L

RPS 10: 115 L

RPS 15: 197 L

RPS 20: 240 L

## SPRÜHDÜSEN

Die Doppel- und Dreikopfschwenkdüsen aus Messing mit Tropfstoppmembrane aus Vaiton, sind außerhalb des Luftstromes montiert und können einzeln positioniert werden.

RPS 20/90 UQH  
2.100 L



RPS 20/90 Q  
2.100 L





Kooperation der Regionen "Gebälseprüfung"  
**Protokoll Geblälseprüfung**  
 Mit Messwerten vor durchgeföhrtten Änderungen



**Prüfstelle**  
 Lochmann Plantatec GmbH/Srl  
 Vilpianerstr. / Via Vilpiano 42  
 39010 Nals / Nalles (BZ)

**Geblälse-Prüfung**  
**Prüfdatum:** 26.05.2017 09:05:13  
**Protokoll-ID:** Loch\_W 000044  
**Plaketten-Nr:** BZ04-Italy 131  
**Prüfer:**

**Geräte-Eigentümer**

Sprühgerät	
<b>Sprühgeräte-Typ:</b>	Lochmann RPS 20/90UQH 2
<b>Geräte-Nummer:</b>	0
<b>Baujahr:</b>	2017
<b>Geblälse:</b>	90UQH 2
<b>Berechnet mit:</b>	v <sub>s</sub> (hor. Komponente)
<b>Arbeitshöhe:</b>	4 m (Grenzwert: 3,7 m/s)
<b>Strömungswinkel auf 4 m:</b>	43° links, 43° rechts
<b>Geblälse-Typ:</b>	Querstrom
<b>Prüfergebnis:</b>	Bestanden

Geblälse-Einstellung	
<b>Zapfwellendrehzahl:</b>	400 U/min
<b>Geblälsestufe:</b>	2
<b>Prüfdrehzahl (Lüfter) <sup>*)</sup>:</b>	1600 U/min
<b>Messabstand:</b>	1,5 m

<sup>\*)</sup>Bitte beachten: Die Prüfdrehzahl entspricht nicht der Arbeitsdrehzahl in der Kultur. Die Arbeitsdrehzahl und die Fahrgeschwindigkeit müssen an die jeweilige Kultur (Reihenabstand und Kronentiefe) angepasst werden.

**GEBLÄSE**

Sämtliche Geblälsetypen wurden mit Hilfe unseres hochtechnologischen, hausinternen Luftprüfstandes entwickelt. Es wurde erzielt, dass die Geblälseluft (Geschwindigkeit und Volumen) die auf der Pflanze auftrifft, oben und unten, links und rechts gleichmäßig ist. Diese uniforme Luftverteilung hat die Applikation der Flüssigkeit auf der Pflanze verbessert und die Abdrift stark gemindert. Diese neue rechteckige Geblälseluftverteilung hat den Wirkungsgrad des Geblälses stark gesteigert, d.h. die Kräfteaufnahme wurde halbiert, die Geräuscentwicklung wurde vermindert, der Treibstoffverbrauch beträchtlich gesenkt, die CO2 Bilanz und die Energieeffizienz stark verbessert. Heute sind wir in der Lage eine Obstanlage mit einer Reihenweite von 3,20 mt, mit einer Baumhöhe von 4,00 mt, bei einer Fahrgeschwindigkeit von 7,5 km/h und mit einer Kräfteaufnahme des Geblälses von weniger als 10 PS wirksam zu behandeln. Das Zweistufen-Umschallgetriebe mit Leerlauf, in Verbindung mit den 8 Sichelpropellern ermöglicht niedrigste bzw. höchste Luftmengen im Idealdrehzahlbereich des Traktors. Auch der Geblälserahmen ist feuerverzinkt und daher vor Korrosion optimal geschützt.

**GEBLÄSE HYDRAULISCH DREHBAR**

Der kugelgelagerte, gut abgedichtete und wartungsarme hydraulische Drehmechanismus ist im Geblälse integriert, dadurch wird das Sprühgerät nicht verlängert.

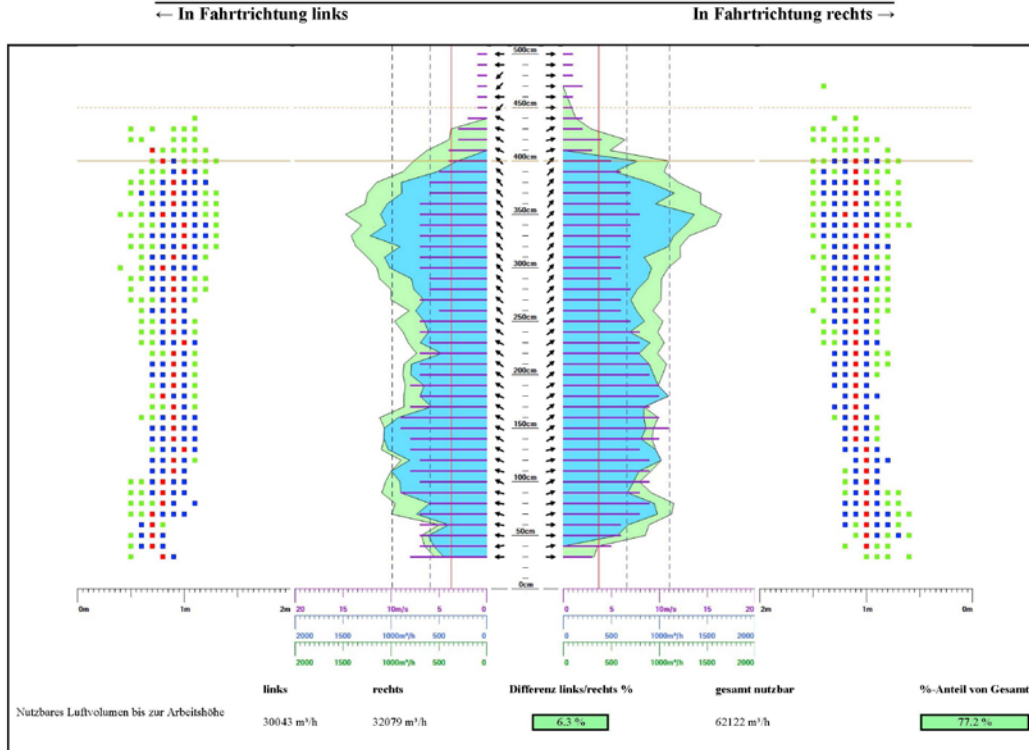

Grenzwerte Geblälseluft		Legende		Punktgrafik Luftgeschwindigkeit	
Grenze zur Umgebungsluft	1,5 m/s	Soll-Höhe Luftbegrenzung	-----	Luftgeschwindigkeit ≥ 1,5 m/s und < 3,7 m/s	Green
Anzahl Messpositionen/Messhöhe ≥	2,0	Maximale Arbeitshöhe	-----	Luftgeschwindigkeit ≥ 3,7 m/s	Blue
mit Mindest-Luftgeschwindigkeit (Durchdringung Baum) von	3,7 m/s	Gemessene maximale Luftgeschwindigkeit	-----	Maximale Luftgeschwindigkeit ≥ 3,7 m/s	Red
ergibt Mindest-Luftvolumen/Messhöhe (Durchdringung Baum)	133 m³/h	Korridor gemessenes mittleres nutzbares Luftvolumen mit Toleranzbereich ± 25,0 %	-----		
Maximaler Anteil pro Teilbreite außerhalb des Toleranzbereiches	35,0 %	Mindestluftgeschwindigkeit nutzbare Geblälseluft (3,7 m/s)	-----		
		Gemessene Strömungsrichtung Geblälseluft	→		
<b>Messfeld</b>		<b>Gratik Luftvolumen Vertikalverteilung</b>			
	<b>horizontal</b>		Gesamtes Luftvolumen bei Lüfterdrehzahl 1600 U/min	Green	
In Fahrtrichtung links	30 - 130 cm		Nutzbares Luftvolumen bei Lüfterdrehzahl 1600 U/min	Blue	
In Fahrtrichtung rechts	50 - 150 cm		Potentiell nutzbar. Luftvol. bei Lüfterdrehzahl 1600 U/min	Red	
	<b>vertikal</b>				
	30 - 500 cm				
	30 - 500 cm				



MODELL	LUFTLEISTUNG m³/h	LEISTUNGSBEDARF Kw/Ps	DÜSENZAHL	TARA Kg	LI m	H m	B m	PROPELLER ø mm	BEREIFUNG	MODELL	LUFTLEISTUNG m³/h	LEISTUNGSBEDARF Kw/Ps	DÜSENZAHL	TARA Kg	LI m	H m	B m	PROPELLER ø mm	BEREIFUNG
RPS 6/60 QZ	32.000	15/20	14	380	2,23	2,17	1,05	600	10.0/80-12	RPS 15/80	60.000	32/44	14	758	3,04	1,49	1,3	800	11.5/80-15,3
RPS 6/70	40.000	20/27	12	360	2,29	1,21		700											
RPS 6/70 U	36.000	19/26	12	400	2,41	1,21		1,10		800									
RPS 6/70 UQW	36.000	19/26	14	465	2,41	2,19													
RPS 8/60 QZ	32.000	15/20	14	410	2,35	2,18													
RPS 8/70	40.000	20/27	12	410	2,41	1,29	1,15	700		RPS 15/80 UQ	54.000	30/42	16	705	3,17	2,31			
RPS 8/70 U	36.000	19/26	12	425	2,54	1,29													
RPS 8/70 UQW	36.000	19/26	14	430	2,53	2,22													
RPS 8/80	60.000	32/44	14	415	2,44	1,29	1,10	800		RPS 15/80 UQHH	54.000	30/42	20	899	3,16	3,06			
RPS 8/80 Q	60.000	32/44	14	430	2,44	2,17													
RPS 8/80 QB	60.000	32/44	14	426	2,44	1,87													
RPS 8/80 U	54.000	30/42	14	430	2,57	1,29	1,15	800		RPS 15/80 UQW	54.000	30/42	14	710	3,16	2,31		900	
RPS 8/80 UQ	54.000	30/42	16	440	2,56	2,21													
RPS 8/80 UQW	54.000	30/42	14	444	2,55	2,20													
RPS 10/70	40.000	20/27	12	430	2,61	1,34	1,05	700	RPS 15/90	88.000	38/52	16	668	3,07	1,49	1,4	800		
RPS 10/70 U	36.000	19/26	12	435	2,74	1,34													
RPS 10/70 UQW	36.000	19/26	14	503	2,73	2,24													
RPS 10/80	60.000	32/44	14	466	2,64	1,34	1,10	800	RPS 15/90 Q	88.000	38/52	16	708	3,07	2,28			900	
RPS 10/80 Q	60.000	32/44	14	506	2,64	2,19													
RPS 10/80 QB	60.000	32/44	14	498	2,64	1,89													
RPS 10/80 U	54.000	30/42	14	468	2,77	1,34	1,15	800	RPS 15/90 U	78.000	35/48	16	670	3,17	1,49		1,4		900
RPS 10/80 UQ	54.000	30/42	16	513	2,76	2,25													
RPS 10/80 UQHH	54.000	30/42	20	761	2,75	3,00													
RPS 10/80 UQW	54.000	30/42	14	518	2,75	2,24	1,10	900	RPS 15/90 UQH	78.000	35/48	18	732	3,20	2,48			900	
RPS 10/90	88.000	38/52	16	476	2,67	1,34													
RPS 10/90 Q	88.000	38/52	16	516	2,67	2,19													
RPS 10/90 QB	88.000	38/52	16	508	2,67	1,79	1,15	900	RPS 15/90 UQHH	78.000	35/48	20	985	3,16	3,06	1,4			900
RPS 10/90 U	78.000	35/48	16	478	2,77	1,37													
RPS 10/90 UQ	78.000	35/48	16	518	2,80	1,97													
RPS 10/90 UQH	78.000	35/48	18	540	2,79	2,42	1,10	900	RPS 20/80	60.000	32/44	14	768	3,40	1,55			800	
RPS 10/90 UQHH	78.000	35/48	20	847	2,75	3,00													
							1,15	900	RPS 20/80 Q	60.000	32/44	14	808	3,40	2,28		900		
							1,10	900	RPS 20/80 QB	60.000	32/44	14	800	3,40	1,98			1,4	900
							1,15	900	RPS 20/80 U	54.000	30/42	14	770	3,52	1,55	900			
							1,10	900	RPS 20/80 UQ	54.000	30/42	16	815	3,52	2,31		900		
							1,15	900	RPS 20/80 UQHH	54.000	30/42	20	968	3,50	3,06	1,4			900
							1,10	900	RPS 20/80 UQW	54.000	30/42	14	820	3,50	2,31		900		
							1,15	900	RPS 20/90	88.000	38/52	16	778	3,42	1,55			1,4	900
							1,10	900	RPS 20/90 Q	88.000	38/52	16	818	3,42	2,28		900		
							1,15	900	RPS 20/90 QB	88.000	38/52	16	810	3,42	1,88	1,4			900
							1,10	900	RPS 20/90 U	78.000	35/48	16	780	3,52	1,55		900		
							1,15	900	RPS 20/90 UQ	78.000	35/48	16	820	3,55	2,03			1,4	900
							1,10	900	RPS 20/90 UQH	78.000	35/48	18	842	3,55	2,48		900		
							1,15	900	RPS 20/90 UQHH	78.000	35/48	20	1054	3,50	3,06	1,4			900

Das angegebene Luftvolumen entspricht der nutzbaren Gebläseluft (nur Horizontalkomponente), welche mit einer Geschwindigkeit von über 4 ml./sek. auf die Laubfläche der Pflanze bei einem Reihenabstand von 3,00 ml. und einer Propellerdrehzahl von 75% der Maximaldrehzahl trifft. Änderungen vorbehalten – Alle Angaben annähernd

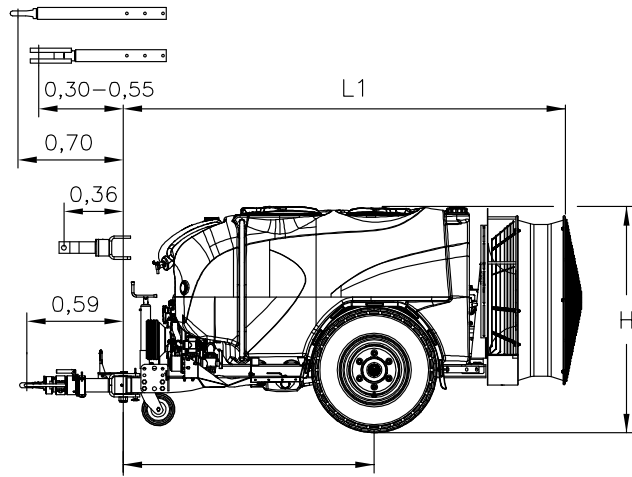

- RPS 6: 1,30
- RPS 8: 1,39
- RPS 10: 1,52
- RPS 15: 1,80
- RPS 20: 1,98

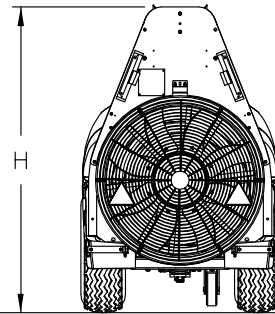

QB

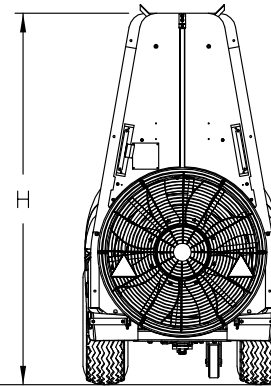

Q

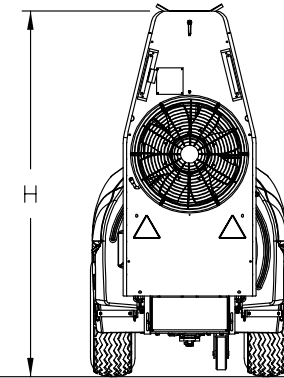

QZ

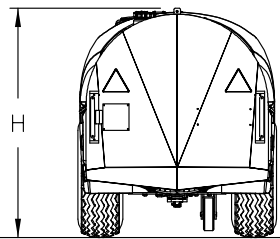

U

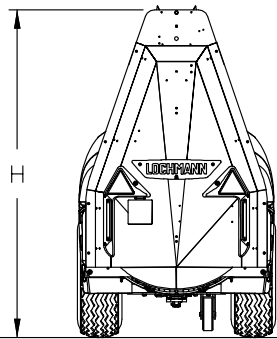

UQ

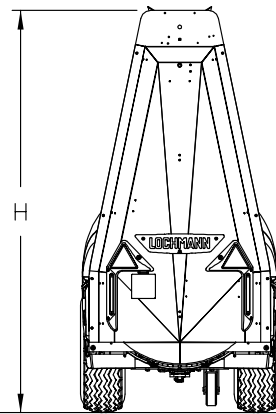

UQH

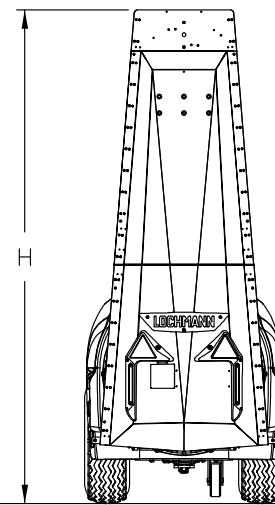

UQHH

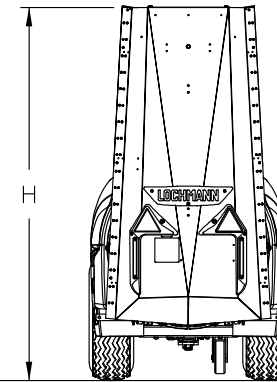

UQW



**LOCHMANN PLANTATEC GMBH**

Vilpianerstraße 42  
I-39010 NALS (BZ)  
Tel.: +39 0471 678 100  
Fax: +39 0471 678 078  
info@plantatec.it  
www.plantatec.it

